

Instruções de montagem

1) Iniciando a operação de montagem

Suspenda o conjunto até a altura desejada (figura 1). O travamento é automático, porém é necessário girar o botão regulador (figura 2) para efetuar o travamento do sistema de forma segura. Para fechar ou fazer nova regulagem, destrave o botão regulador e pressione-o para cima, liberando o sistema.

Andador fechado



Figura 1

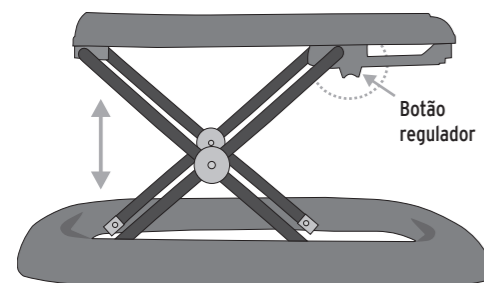

Botão regulador

Figura 2

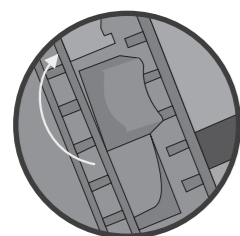

Destravado

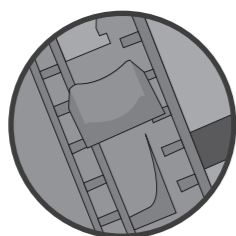

Travado

2) Encaixando o painel

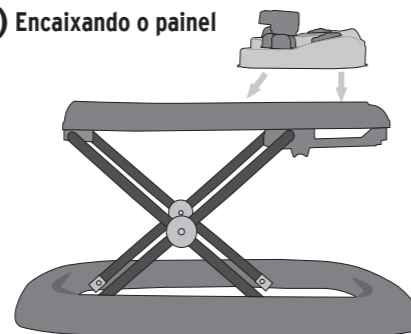

Esta bandeja é de uso exclusivo do andador; não deve ser utilizada em outros produtos.

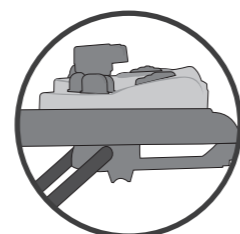

Encaixado

3) Encaixando os rodízios

Pressione firmemente o pino de encaixe contra o orifício. Não utilize martelo ou qualquer outro objeto para encaixar. Para maior garantia do produto, certifique-se de que o pino da roda esteja bem encaixado no orifício, pois, se não estiver, poderá ocasionar quebras. Para o pino ficar bem encaixado, deve-se ouvir um som de "click" no momento do encaixe.

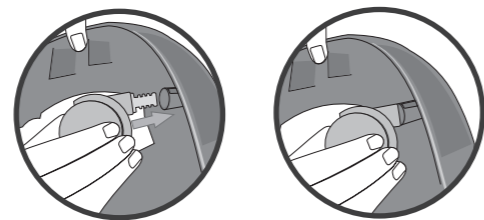
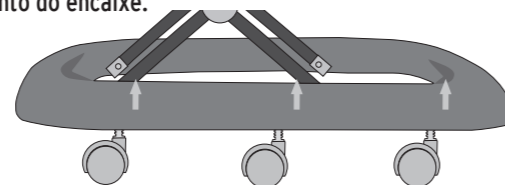

4) Encaixando o assento

Para encaixar o assento e o encosto estofado, pressione os pinos e as presilhas dos respectivos orifícios.

Pinos do encosto

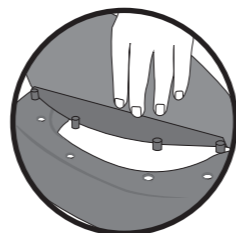

Presilhas dianteiras e laterais

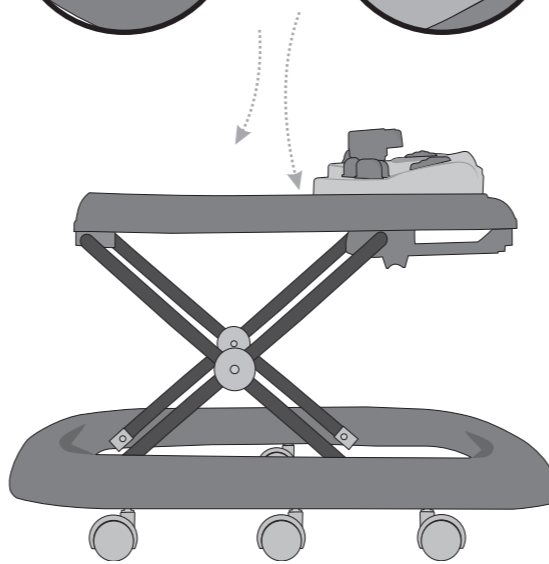
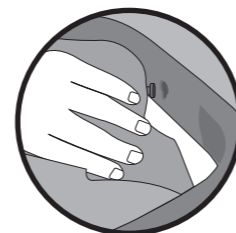

Certificado de Garantia

A TUTTI BABY agradece e lhe dá os parabéns pela aquisição de mais um produto de nossa linha. Nossos produtos foram projetados para assegurar ao bebê todo o conforto, segurança e carinho que ele merece, com o máximo de qualidade e resistência.

A TUTTI BABY garante, pelo PRAZO DE 90 DIAS, a partir da data de venda e com o devido preenchimento do certificado de garantia, o perfeito funcionamento deste produto contra falhas ou defeitos de fabricação.

Durante a vigência desta garantia e havendo necessidade de manutenção ou reparo, o consumidor deverá se dirigir, com o produto, à Assistência Técnica mais próxima, apresentando a Nota Fiscal ou certificado de garantia do mesmo.

Esta garantia não se aplica nos seguintes casos:

- Evidências de uso incorreto ou negligente do produto.
- Defeitos provocados por acidentes.
- Reparos em oficinas não autorizadas e substituição de qualquer peça ou parte original por similar.

A partir do término da garantia, as Assistências Técnicas continuarão a prestar serviços de manutenção e reparos, mas estes serão cobrados.

A TUTTI BABY obriga-se, nos termos deste certificado, a reparar unicamente os produtos com defeito de fabricação, isentando-se de quaisquer responsabilidades e de outras obrigações não previstas.



MANUAL DE INSTRUÇÕES



**ANDADOR INFANTIL
NORMAL / MUSICAL**

Ref. 02001 / 02002

Apresentação

Caro cliente,

Você acaba de adquirir o produto Andador Tutti Baby, que foi projetado para garantir a máxima segurança às crianças, a fim de que elas se divirtam e aprendam com mais facilidade a dar os seus primeiros passos.

Características do andador Tutti Baby

- Regulável com 4 níveis de altura.
- Ideal para crianças de até 70 cm.
- Assento em tecido 100% algodão.
- Bandeja de brinquedo.
- Sistema de 8 rodízios deslizantes (único no mercado).
- Fácil de montar e transportar.

Observe as instruções de uso e conservação, para maior segurança e durabilidade deste produto.

Antes de montar o andador, leia atentamente este manual, para a segurança da criança.

Recomendações importantes

- Ideal para crianças de até 70 cm.
- Este produto não é um brinquedo; portanto, não permita que crianças maiores o utilizem como tal.
- Recomenda-se o uso deste andador para crianças a partir dos 6 meses de idade, com compleição física para manterem-se firmes, sem danos à coluna.
- Use este andador apenas para crianças com peso máximo de 18 kg e que possam sustentar-se nas próprias pernas.
- Nunca deixe a criança desacompanhada, sem a presença de um adulto, enquanto permanecer no andador.
- Não utilize o andador se o receber danificado.
- Utilize este andador apenas em pisos planos, preferencialmente no interior de residências e apartamentos, nunca próximo a escadas.
- Nunca transporte ou erga a criança pelo andador.
- Ao montar ou recolocar o assento, certifique-se de que esteja firmemente travado.
- Para evitar o perigo de asfixia, mantenha este saco plástico longe do alcance de crianças.
- Guarde essas instruções para eventuais consultas.
- Nunca regule a altura do andador com uma criança dentro dele.

Conservação e manuseio

- Para limpeza, utilize pano umedecido em água.
- Nunca utilize alvejantes ou solventes.
- Passe suavemente uma esponja no local.

Para a parte têxtil

- Lavar à mão.
- Não alvejar/Não branquear.
- Secar à sombra.
- Não passar.

Conteúdo da embalagem

Esta embalagem contém:

- 1 assento 100% algodão com encosto e tira plástica;
- 8 rodízios deslizantes;
- 1 bandeja de brinquedos;
- 1 base superior;
- 1 base inferior;
- 2 pernas que ligam a base inferior na superior.

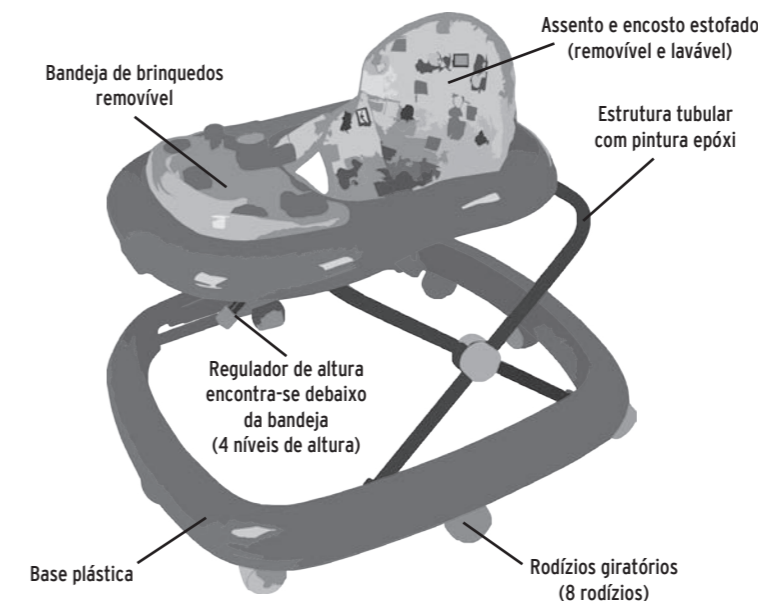

Rod. Guilherme Jensen, s/nº,
SC 413 - km 13 - Distrito Industrial
Massaranduba - Santa Catarina - Cx. Postal 15
CEP 89108-000 - Fone 47 3379 4200 - Fax 47 3379 4210

www.tuttibaby.com.br

